



POLYMERKUGELLAGER
ПОЛИМЕРНЫЕ ШАРИКОВЫЕ ПОДШИПНИКИ



TECHNISCHER GENERALKATALOG
ОБЩИЙ ТЕХНИЧЕСКИЙ КАТАЛОГ



01.04.15

www.isb-bearing.com



Umweltpolitik

Dieser **technische Katalog ISB®** wurde auf **umweltverträglichem Material mit FSC-Zertifizierung** gedruckt.
Der Fertigungsprozess des Papiers erfolgt unter Beachtung der geltenden Normen: **DS/EN ISO 14001 und ISO 9001:2008**.
Der Einband wurde unter Benutzung biologisch abbaubarer Materialien plastifiziert; die Druckfarben sind pflanzlicher Herkunft.
Bitte setzen Sie Ihren ständigen Einsatz für den Umweltschutz fort.

Экологическая политика

Настоящий **технический каталог ISB®** издается с использованием **экологически чистых материалов, прошедших сертификацию FSC**.
Технология изготовления бумаги осуществляется согласно действующим стандартам: **DS/EN ISO 14001 и ISO 9001:2008**.
Пластификация обложки выполнена с использованием материала, поддающегося биологическому разложению; для печати применяются чернила на растительной основе.
Пожалуйста, продолжайте вносить вклад в защиту и охрану окружающей среды.

■ HAUPTNIEDERLASSUNG
ГОЛОВНОЙ ОФИС



■ WARENLAGER
СКЛАД

■ VERKAUFSBÜRO
КОММЕРЧЕСКИЙ ОТДЕЛ

sede ITALIA



ITALCUSCINETTI S.p.A.
forniture industriali
industrial supplies



ITALCUSCINETTI S.p.A. - Via Caponnetto, 15 - 42048 Rubiera (RE) ITALIA
Vendite ITALIA Tel. 0039 0522 621811 - Fax 0039 0522 628926
Export Sales Dept. Tel. 0039 0522 621830 - Fax 0039 0522 626149
Purchasing Dept. Tel. 0039 0522 621880 - Fax 0039 0522 629255
Codice Fiscale e Partita IVA CEE IT 00966080350
R.E.A. C.C.I.A.A. RE 153325 - Capitale Sociale € 1.000.000 i.v.
info@italcuscinetti.it - www.italcuscinetti.it

sede CINA

SHANGHAI ITALCUSCINETTI CO., LTD.

SHANGHAI ITALCUSCINETTI CO., LTD. - No. 89, Lane 85 Qianyun Road
Xujing Town, Qingpu District - Shanghai 201702 (People's Republic of China)
Tel. 0086 21 5988 5302 - Fax 0086 21 5988 5305 - info@italbearings.cn



Wälzlager und Komponenten
Подшипники



www.isb-bearing.com



Nadellager / Freiläufe
Komponenten für Linearführungen
Игольчатые И Роликовые Подшипники
Колеса Свободного Хода
Компоненты Для Линейного Перемещения

ALLGEMEINES VERKAUFSPROGRAMM

ПРОГРАММА ПРОДАЖ



Lager und Komponenten *
Подшипники *



Selbsteinstellende Lagergehäuse *
Подшипники Автоматического
Выравнивания *



Gelenklager - Gelenkköpfe
Gabelköpfe *
Шарнирные Головки И
Сферические Шарниры *



Buchsen *
Самосмазывающиеся Втулки
Скольжения *



Grosswälzlager *
Опорно-Поворотные Системы *



ELECTRICAL MOTORS STANDARD
Lager Für Anwendungen "Geringes
Geräusch" *
Подшипники Низкой Шумности/
Низко-Шумные *

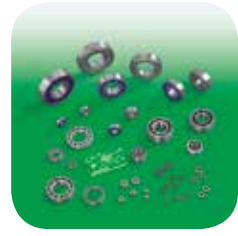

Polymerkugellager *
Подшипники из полимерных
материалов *



Nadellager *
Игольчатые И Роликовые
Подшипники *



Freiläufe *
Колеса Свободного Хода *



Komponenten Für Linearführungen *
Компоненты Для Линейного
Перемещения *



Selbsteinstellende Lagergehäuse *
Подшипники Автоматического
Выравнивания *



Ein umfassendes und vollständiges Sortiment von
Lagern steht lieferbar zur Verfügung.

Имеется в наличии большой и полный
ассортимент подшипников с немедленной
поставкой.

Lager SKF - FAG
SKF - FAG подшипники



* Für weitere Informationen können Sie den technischen Katalog bestellen, der auch online zur Verfügung steht: www.italcuscinetti.it

* Более подробную информацию можно получить в электронном техническом каталоге на сайте: www.italcuscinetti.it



TECHNISCHER GENERALKATALOG
ОБЩИЙ ТЕХНИЧЕСКИЙ КАТАЛОГ

Händler / Дистрибьютор

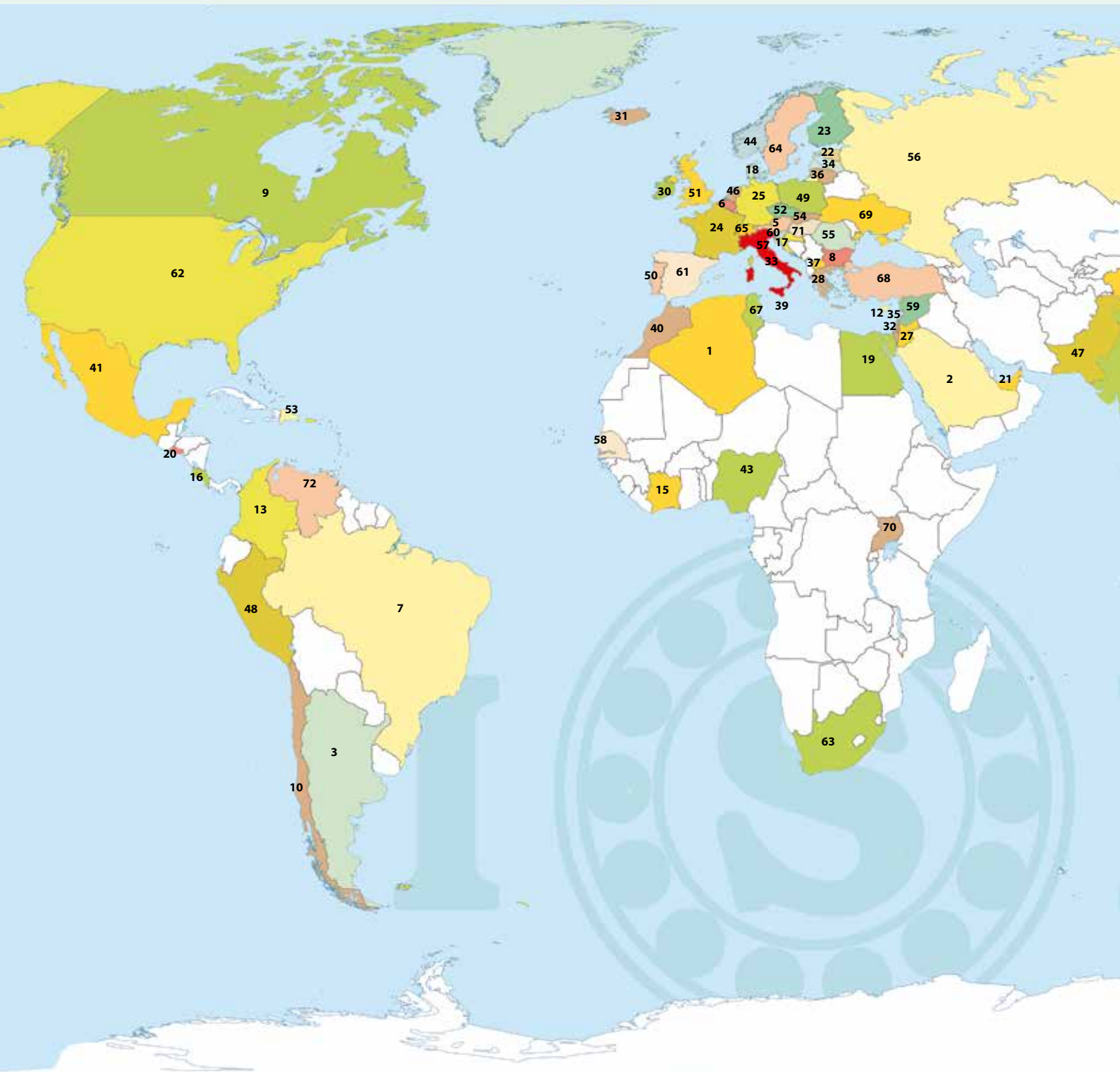

*Sommerzeit (in Italien von März bis Oktober)

Normalzeit (-1) Für die Hauptstädte mit roter Zeitangabe gibt es keine Sommerzeit.

*декретное время (в Италии, период с марта по октябрь)

солнечное время (-1) в столицах, где указано время красного цвета, нет декретного времени

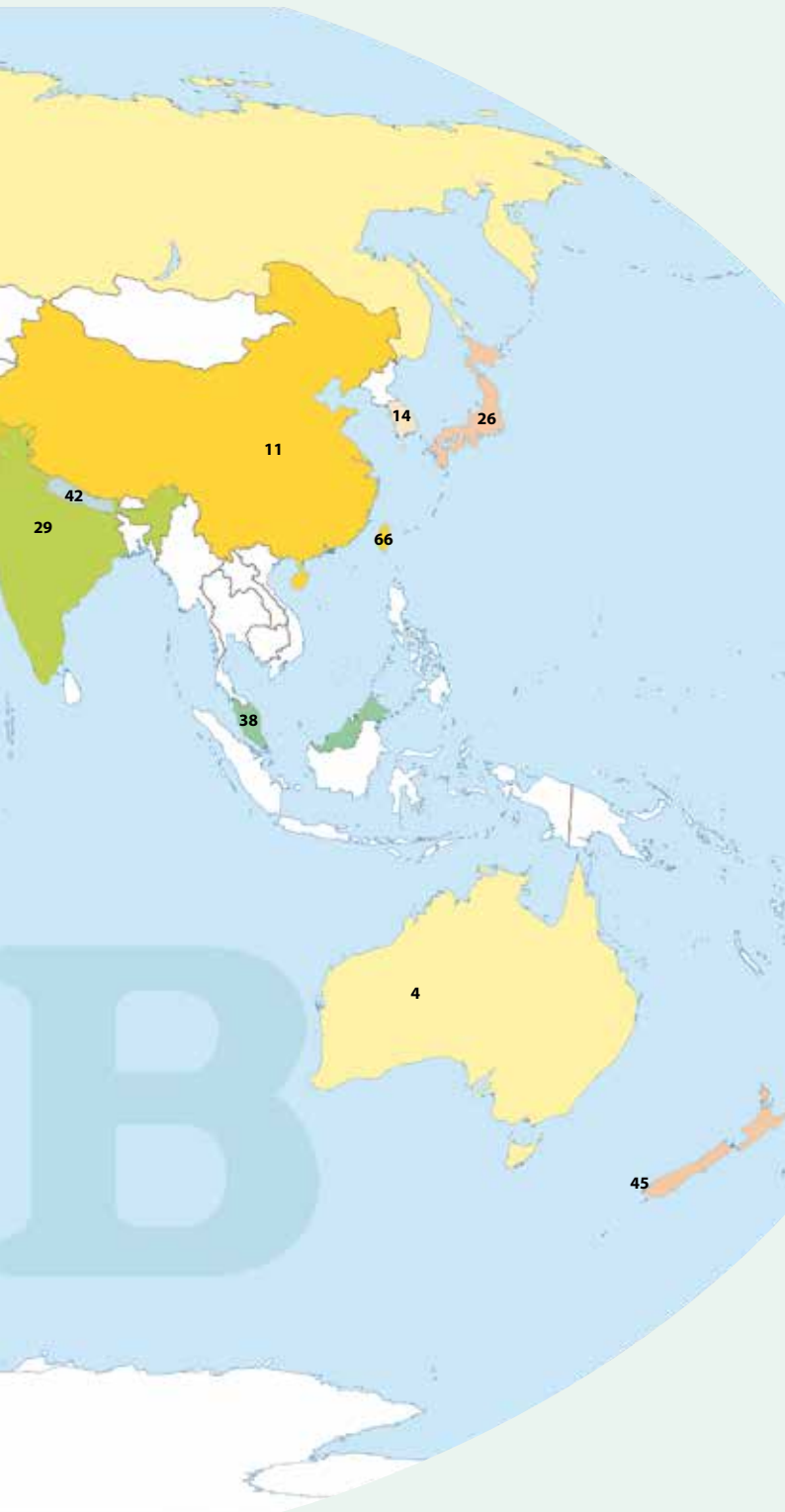

	1 ALGERIEN (Algier - 11:00)	АЛЖИР
	2 SAUDIARABIEN (Riad - 13:00)	САУДОВСКАЯ АРАВИЯ
	3 ARGENTINIEN (Buenos Aires - 07:00)	АРГЕНТИНА
	4 AUSTRALIEN (Canberra - 20:00)	АВСТРАЛИЯ
	5 ÖSTERREICH (Wien - 12:00)	АВСТРИЯ
	6 BELGIEN (Brüssel - 12:00)	БЕЛЬГИЯ
	7 BRASILEN (Brasília - 07:00)	БРАЗИЛИЯ
	8 BULGARIEN (Sofia - 13:00)	БОЛГАРИЯ
	9 KANADA (Ottawa - 06:00)	КАНАДА
	10 CHILE (Santiago - 06:00)	ЧИЛИ
	11 CHINA (Peking - 18:00)	КИТАЙ
	12 ZYPERN (Nikosia - 13:00)	КИПР
	13 KOLUMBIEN (Bogotá - 05:00)	КОЛУМБИЯ
	14 SÜDKOREA (Seoul - 19:00)	ЮЖНАЯ КОРЕЯ
	15 ELFENBEINKÜSTE (Abidjan - 10:00)	КОТ-ДИВУАР
	16 COSTA RICA (San José - 04:00)	КОСТА-РИКА
	17 KROATIEN (Zagreb - 12:00)	ХОРВАТИЯ
	18 DÄNEMARK (Kopenhagen - 12:00)	ДАНИ
	19 ÄGYPTEN (Kairo - 13:00)	ЕГИПЕТ
	20 EL SALVADOR (San Salvador - 04:00)	ЭЛЬ-САЛЬВАДОР
	21 VEREINIGTE ARABISCHE EMIRATE (Abu Dhabi - 14:00)	ОБЪЕДИНЕННЫЕ АРАБСКИЕ ЭМИРАТЫ
	22 ESTLAND (Tallinn - 13:00)	ЭСТОНИЯ
	23 FINNLAND (Helsinki - 13:00)	ФИНЛЯНДИЯ
	24 FRANKREICH (Paris - 12:00)	ФРАНЦИЯ
	25 DEUTSCHLAND (Berlin - 12:00)	ГЕРМАНИЯ
	26 JAPAN (Tokio - 19:00)	ЯПОНИЯ
	27 JORDANIEN (Amman - 13:00)	ИОРДАНИЯ
	28 GRIECHENLAND (Athen - 13:00)	ГРЕЦИЯ
	29 INDIEN (Neu Delhi - 15:30)	ИНДИЯ
	30 IRLAND (Dublin - 11:00)	ИРЛАНДИЯ
	31 ISLAND (Reykjavik - 10:00)	ИСЛАНДИЯ
	32 ISRAEL (Jerusalem - 13:00)	ИЗРАИЛЬ
	33 ITALIEN (Rom - 12:00)*	ИТАЛИЯ
	34 LETTLAND (Riga - 13:00)	ЛАТВИЯ
	35 LIBANON (Beirut - 13:00)	ЛИВАН
	36 LITAUEN (Vilnius - 13:00)	ЛИТВА
	37 MAZEDONIEN (Skopje - 12:00)	МАКЕДОНИЯ
	38 MALAYSIA (Kuala Lumpur - 18:00)	МАЛАЙЗИЯ
	39 MALTA (Valletta - 12:00)	МАЛЬТА
	40 MAROKKO (Rabat - 10:00)	МАРОККО
	41 MEXIKO (Mexiko-Stadt - 06:00)	МЕКСИКА
	42 NEPAL (Katmandu - 15:45)	НЕПАЛ
	43 NIGERIA (Abuja - 11:00)	НИГЕРИЯ
	44 NORWEGEN (Oslo - 12:00)	НОРВЕГИЯ
	45 NEUSEELAND (Wellington - 22:00)	НОВАЯ ЗЕЛАНДИЯ
	46 NIEDERLANDE (Amsterdam - 12:00)	ГОЛЛАНДИЯ
	47 PAKISTAN (Islamabad - 16:00)	ПАКИСТАН
	48 PERU (Lima - 05:00)	ПЕРУ
	49 POLEN (Warschau - 12:00)	ПОЛЬША
	50 PORTUGAL (Lissabon - 11:00)	ПОРТУГАЛИЯ
	51 VEREINIGTES KÖNIGREICH (London - 11:00)	ВЕЛИКОБРИТАНИЯ
	52 TSCHECHISCHE REPUBLIK (Prag - 12:00)	ЧЕХИЯ
	53 DOMINIKANISCHE REPUBLIK (Santo Domingo - 06:00)	ДОМИНИКАНСКАЯ РЕСПУБЛИКА
	54 SLOWAKISCHE REPUBLIK (Bratislava - 12:00)	СЛОВАКИЯ
	55 RUMÄNIEN (Bukarest - 13:00)	РУМЫНИЯ
	56 RUSSLAND (Moskau - 14:00)	РОССИЯ
	57 SAN MARINO (San Marino - 12:00)	РЕСПУБЛИКА САН-МАРИНО
	58 SENEGAL (Dakar - 10:00)	СЕНЕГАЛ
	59 SYRIEN (Damaskus - 13:00)	СИРИЯ
	60 SLOWENIEN (Ljubljana - 12:00)	СЛОВЕНИЯ
	61 SPANIEN (Madrid - 12:00)	ИСПАНИЯ
	62 VEREINIGTE STAATEN VON AMERIKA (Washington - 06:00)	СОЕДИНЕННЫЕ ШТАТЫ АМЕРИКИ
	63 SÜDAFRIKA (Pretoria - 12:00)	ЮЖНАЯ АФРИКА
	64 SCHWEDEN (Stockholm - 12:00)	ШВЕДИЯ
	65 SCHWEIZ (Bern - 12:00)	ШВЕЙЦАРИЯ
	66 TAIWAN (Taipei - 18:00)	ТАЙВАНЬ
	67 TUNESIEN (Tunis - 11:00)	ТУНИС
	68 TÜRKEI (Ankara - 13:00)	ТУРЦИЯ
	69 UKRAINE (Kiew - 13:00)	УКРАИНА
	70 UGANDA (Kampala - 14:00)	УГАНДА
	71 UNGARN (Budapest - 12:00)	ВЕНГРИЯ
	72 VENEZUELA (Caracas - 06:00)	ВЕНЕСУЭЛА

Alle **ISB®** Produkte werden ausschließlich von Unternehmen konstruiert, die ein nach der Norm **UNI EN ISO 9001:2008** zertifiziertes **QM-System** haben.

Все изделия **ISB®** производятся исключительно компаниями, имеющими сертифицированную систему качества согласно стандарту **UNI EN ISO 9001:2008**.



... eine weitere Reihe von Kontrollen wird von unabhängigen Speziallabors ausgeführt, die mit modernsten Instrumenten ausgestattet sind.

Labor zur Qualitätssicherung.



... ряд дополнительных проверок проводится в специализированных внешних лабораториях, оборудованных современными инструментами.

Лаборатория контроля качества.

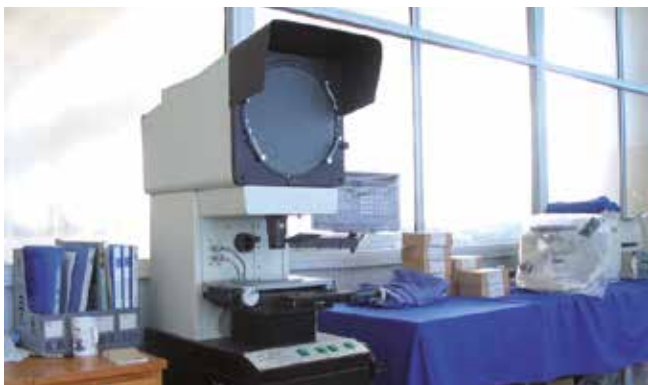

... Qualitätssicherungszentrale in unserer Hauptniederlassung in ITALIEN.
... ein Team von Ingenieuren der Qualitätssicherung steht zu Ihrer Verfügung.

... служба контроля качества нашей фирмы в ИТАЛИИ.
... коллектив технических инженеров по контролю качества к Вашим услугам.

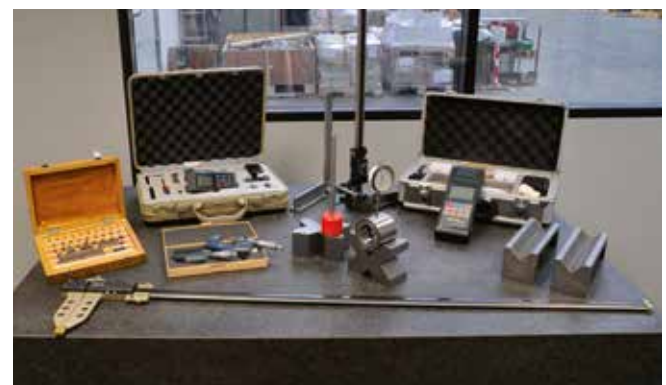

LANDWIRTSCHAFT
HAUSHALT
INDUSTRIE
MASCHINEN
FREIZEIT
BÜRO
FAHRZEUGE

СЕЛЬСКОЕ ХОЗЯЙСТВО
ЖИЛЫЕ ПОМЕЩЕНИЯ
ПРОМЫШЛЕННОСТЬ
СТАНКИ
СВОБОДНОЕ ВРЕМЯ
ОФИСНЫЕ ПОМЕЩЕНИЯ
ТРАНСПОРТНЫЕ СРЕДСТВА



Die verschiedenen Produktlinien von ISB® Lagern und Komponenten gestatten es, den Anforderungen in den unterschiedlichsten Anwendungsbereichen gerecht zu werden. Die umfassende Palette und die Qualität der Produkte ist außerdem eine Garantie für Anwendungen, die unter Schwereinsatz arbeiten müssen. Die ISB® Lager und Komponenten sind in einem reich gegliederten und vollständigen Sortiment erhältlich, so dass es Versionen gibt, die für die unterschiedlichsten Anwendungen geeignet sind.

Многочисленные типы подшипников и комплектующих деталей ISB® позволяют удовлетворить любые требования самых разнообразных областей применения. Широкий ассортимент и качество продукции способны обеспечить применения даже в тяжелых эксплуатационных условиях. Подшипники и компоненты ISB® отличаются разносторонним и полным ассортиментом, предназначенным для удовлетворения требований самых разнообразных областей применения.



LAGER
ПОДШИПНИКИ

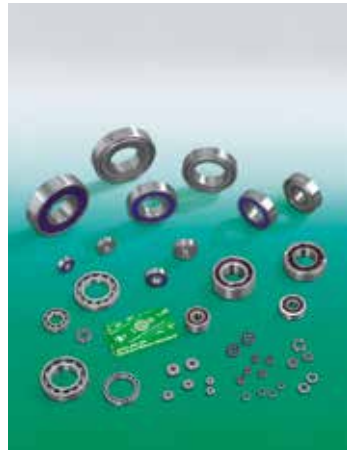

**LAGER FÜR ANWENDUNGEN
"GERINGES GERÄUSCH"**
ПОДШИПНИКИ МАЛОШУМНОГО
ИСПОЛНЕНИЯ



**SELBSTEINSTELLENDEN
LAGERGEHÄUSE**
САМОЦЕНТРИРУЮЩИЕСЯ
ПОДШИПНИКОВЫЕ УЗЛЫ



**GELENKLAGER
GELENKKÖPFE - GABELKÖPFE**
СФЕРИЧЕСКИЕ ШАРНИРЫ
ШАРНИРНЫЕ ГОЛОВКИ -
ВИЛКИ



BUCHSEN
ВКЛАДЫШИ



**LAGER MIT GROSSEN
ABMESSUNGEN**
ПОДШИПНИКИ БОЛЬШИХ
РАЗМЕРОВ



GROSSWÄZLAGER
ПОВОРОТНЫЕ ПОДШИПНИКИ



**KUGELLAGER AUS
POLYMERSTOFFEN**
ШАРИКОВЫЕ ПОДШИПНИКИ
ИЗ ПОЛИМЕРНЫХ
МАТЕРИАЛОВ



**GEBONDERTE LAGER
FÜR HOHE TEMPERATUREN**
ФОСФАТИРОВАННЫЕ
ПОДШИПНИКИ
ДЛЯ ВЫСОКИХ ТЕМПЕРАТУР



**KUGELROLLEN PRÄZISIONSKUGELN
PRÄZISIONSROLLEN UND -NADELN**
ШАРИКОВЫЕ ОПОРЫ ПРЕЦИЗИОННЫЕ
ШАРИКИ ПРЕЦИЗИОННЫЕ РОЛИКИ И
ИГЛЫ



**METALLISCHE DICHRINGE
FÜR LAGER**
МЕТАЛЛИЧЕСКИЕ
УПЛОТНЕНИЯ ДЛЯ
ПОДШИПНИКОВ



EDELSTAHLPRODUKTE
ИЗДЕЛИЯ ИЗ НЕРЖАВЕЮЩЕЙ
СТАЛИ





Typ Тип	Abmessungen - Размеры			Tragzahl (N) Коэффициент нагрузки (H)		Grenzdrehzahl К-во оборотов макс/мин
	d	D	B	Statisch / Статическая	Dynamisch / Динамическая	
	mm					rpm
607	7	19	6	40	60	2 600
608	8	22	7	55	80	2 200
609	9	24	7	60	90	2 050
623	3	10	4	30	45	4 500
624	4	13	5	40	60	3 600
625	5	16	5	45	65	3 050
626	6	19	6	50	70	2 600
627	7	22	7	55	85	2 200
629	9	26	8	70	100	1 900
6000	10	26	8	90	130	1 900
6001	12	28	8	110	160	1 750
6002	15	32	9	130	190	1 550
6003	17	35	10	170	240	1 400
6004	20	42	12	200	300	1 200
6005	25	47	12	240	360	1 050
6006	30	55	13	280	420	900
6007	35	62	14	320	480	800
6008	40	68	15	350	520	750
6009	45	75	16	380	560	650
6010	50	80	16	390	580	600
6011	55	90	18	400	600	550
6012	60	95	18	440	670	500
6013	65	100	18	440	670	475
6014	70	110	20	460	710	450
6200	10	30	9	130	170	1 650
6201	12	32	10	150	220	1 550
6202	15	35	11	170	250	1 400
6203	17	40	12	220	320	1 250
6204	20	47	14	270	420	1 050
6205	25	52	15	320	480	950
6206	30	62	16	360	550	800
6207	35	72	17	410	620	700
6208	40	80	18	440	660	625
6209	45	85	19	470	720	580
6210	50	90	20	540	770	550
6211	55	100	21	600	800	500
6212	60	110	22	630	880	450
6300	10	35	11	190	280	1 400
6301	12	37	12	210	310	1 300
6302	15	42	13	260	370	1 200
6303	17	47	14	300	450	1 050
6304	20	52	15	350	530	950
6305	25	62	17	400	600	725
6306	30	72	19	460	700	675
6307	35	80	21	490	750	600
6309	45	100	25	540	900	500



Typ Тип	Abmessungen - Размеры			Tragzahl (N) Коэффициент нагрузки (Н)		Grenzdrehzahl К-во оборотов макс/мин
	d	D	B	Statisch / Статическая	Dynamisch / Динамическая	
	mm					rpm
16002	15	32	8	130	190	1 500
16003	17	35	8	160	240	1 400
16004	20	42	8	190	290	1 150
16005	25	47	8	210	310	1 050
16006	30	55	9	240	370	900
16007	35	62	9	290	430	800
16008	40	68	9	300	450	750
16009	45	75	10	330	500	650

Typ Тип	Abmessungen - Размеры			Tragzahl (N) Коэффициент нагрузки (Н)		Gewicht Масса
	d	D	B	Statisch / Статическая	Dynamisch / Динамическая	
	mm					(g)
61700	10	15	3	61	33	9
61701	12	18	4	64	39	18
61702	15	21	4	69	47	21
61703	17	23	4	72	52	24
61704	20	27	4	107	79	30
61705	25	32	4	115	93	36
61706	30	37	4	123	107	48
61707	35	44	5	130	111	54
61708	40	50	6	138	115	60
61709	45	55	6	146	119	66
61710	50	62	6	155	122	72
61800	10	19	5	102	50	30
61801	12	21	5	114	63	36
61802	15	24	5	126	75	42
61803	17	26	5	159	93	48
61804	20	32	7	240	147	108
61805	25	37	7	258	177	132
61806	30	42	7	273	204	156
61807	35	47	7	285	231	180
61808	40	52	7	297	252	198
61809	45	58	7	372	324	240
61810	50	65	7	396	366	312
61811	55	72	9	528	486	498
61900	10	22	6	162	75	60
61901	12	24	6	174	87	66
61902	15	28	7	258	135	102
61903	17	30	7	276	153	108
61904	20	37	9	381	222	216
61905	25	42	9	420	273	246
61906	30	47	9	435	300	270
61907	35	55	10	654	465	438
61908	40	62	12	822	597	672
61909	45	68	12	846	654	792
61910	50	72	12	870	702	798
61911	55	80	13	996	846	1 110



Typ Typ	Abmessungen - Размеры						Tragzahl (N) Кoeffициент нагрузки (H)		Grenzdrehzahl К-во оборотов макс/мин
	d		D		B		Statisch / Статическая	Dynamisch / Динамическая	
	mm	Zoll	mm	Zoll	mm	Zoll			rpm
I4	6,35	¼	15,88	¾	5	0,196	40	60	3 600
I4 A	6,35	¼	19,05	¾	5,56	7/32	50	70	2 600
I4 AW	6,35	¼	19,05	¾	7,14	9/32	50	70	2 600
I6	9,53	¾	22,22	7/8	5,56	7/32	60	80	2 200
I6 A	9,53	¾	22,22	7/8	7,14	9/32	60	80	2 200
I8	12,7	½	28,58	1 1/8	6,35	¼	110	160	1 750
I8 A	12,7	½	28,58	1 1/8	9,53	¾	110	160	1 750
I10	15,88	5/8	34,93	1 3/8	7,14	9/32	170	250	1 400
I10 A	15,88	5/8	34,93	1 3/8	9,53	¾	170	250	1 400
I10 B	15,88	5/8	34,93	1 3/8	11,11	7/16	170	250	1 400
I12	19,05	¾	41,28	1 5/8	7,94	5/16	200	300	1 200
I16	25,4	1	50,8	2	12,7	½	240	360	1 050

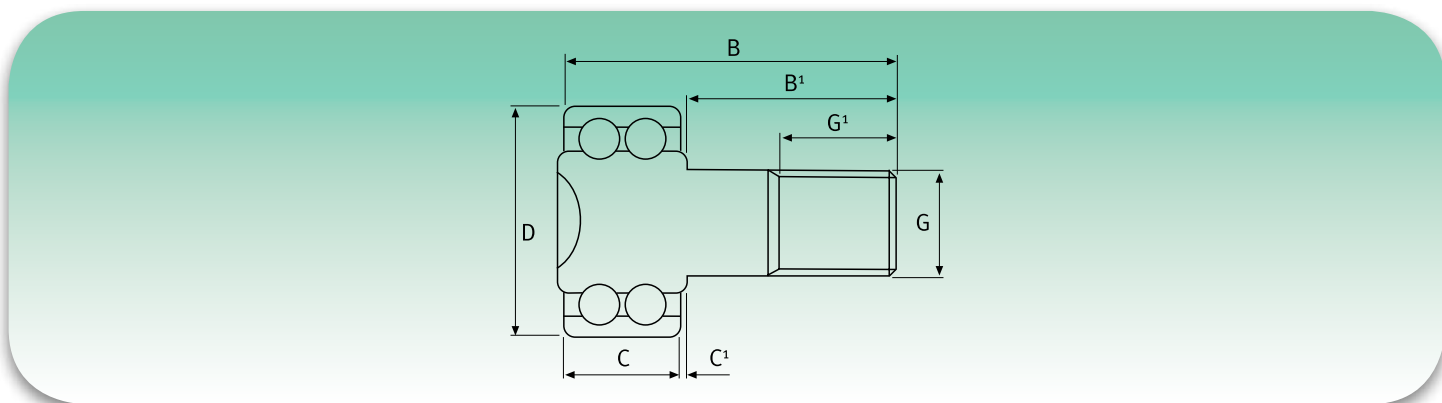

Typ Typ	Abmessungen - Размеры							Tragzahl (N) Кoeffициент нагрузки (H)		Grenzdrehzahl К-во оборотов макс/мин
	D	C	B	B¹	C¹	G	G¹	Statisch / Статическая	Dynamisch / Динамическая	
	mm									rpm
KR 16	16	11	28	16	0,6	M6	8	45	65	3 050
KR 19	19	11	32	20	0,6	M8	10	50	70	2 600
KR 22	22	12	36	23	0,6	M10x1	12	55	80	2 200
KR 26	26	12	36	23	0,6	M10x1	12	70	100	1 900
KR 30	30	14	40	25	0,6	M12x1,5	13	110	160	1 650
KR 32	32	14	40	25	0,6	M12x1,5	13	150	220	1 550
KR 35	35	18	52	32,5	0,8	M16x1,5	17	170	250	1 400
KR 40	40	20	58	36,5	0,8	M18x1,5	19	220	320	1 250
KR 47	47	24	66	40,5	0,8	M20x1,5	21	260	370	1 050

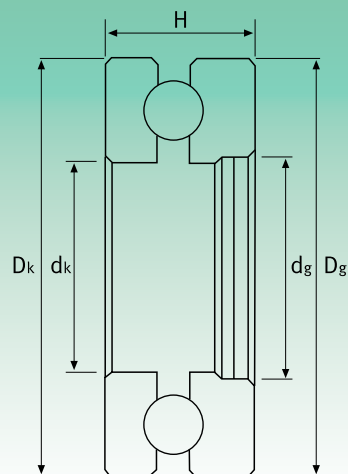

Typ Tun	Abmessungen - Размеры					Tragzahl (N) Коэффициент нагрузки (H)	Grenzdrehzahl К-во оборотов макс/мин rpm
	dk	Dg	dg mm	Dk	H		
51100	10	24	11	23	9	200	600
51200	10	26	11	25	11	210	600
51101	12	26	13	25	9	320	540
51201	12	28	13	27	11	330	540
51102	15	28	16	27	9	500	500
51202	15	32	16	31	12	520	500
51103	17	30	18	29	9	570	480
51203	17	35	18	34	12	600	480
51104	20	35	21	34	10	650	460
51204	20	40	21	39	14	690	460
51105	25	42	26	41	11	710	410
51205	25	47	26	46	15	750	400
51305	25	52	26	51	18	820	380
51106	30	47	31	46	11	760	400
51206	30	52	31	51	16	820	375
51306	30	60	31	59	21	860	360
51107	35	62	36	51	12	810	390
51207	35	68	36	61	18	870	365
51307	35	60	36	67	24	950	350
51108	40	68	41	59	13	890	375
51208	40	78	41	67	19	940	350
51308	40	65	41	77	26	1 000	320
51109	45	73	46	64	14	950	360
51209	45	85	46	72	20	1 010	330
51309	45	70	46	84	28	1 070	310
51110	50	78	51	69	14	1 020	340
51210	50	75	51	77	22	1 100	310
51310	50	95	51	94	31	1 180	290
51111	55	78	56	77	16	1 050	310
51211	55	90	56	89	25	1 160	280
51311	55	105	56	104	36	1 270	270
51112	60	85	61	84	17	1 120	280
51212	60	95	62	94	26	1 300	250
51312	60	110	63	109	35	1 500	240

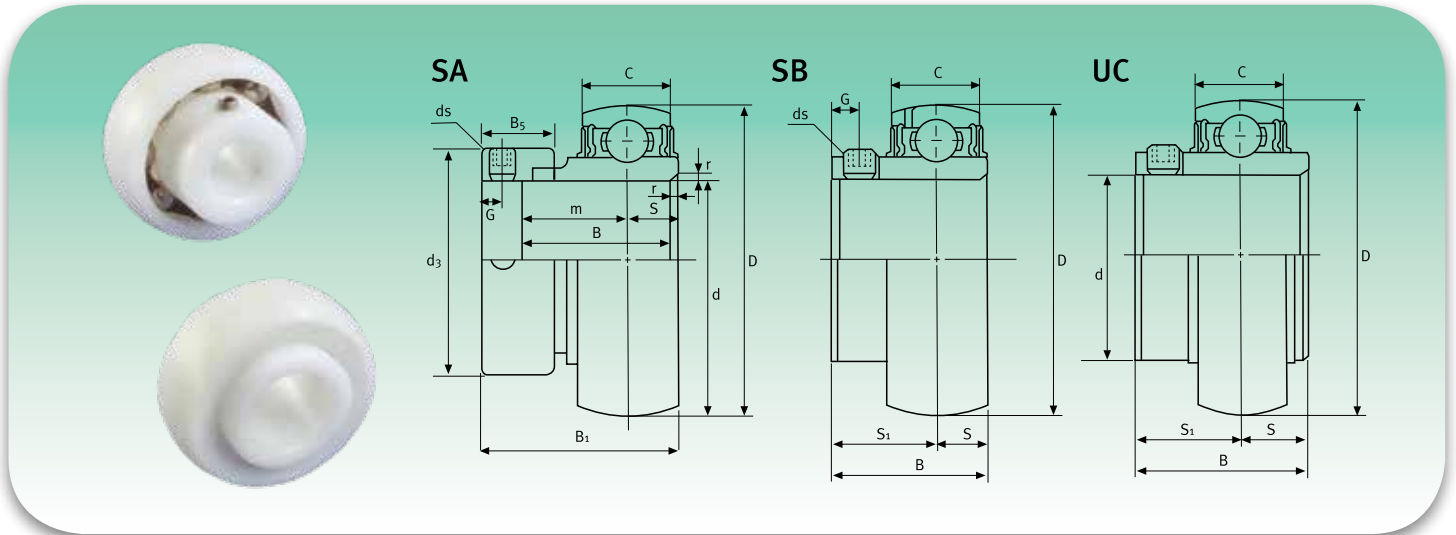

SA 200

Exzenterspannring / Эксцентрическое зажимное кольцо

Typ Tun	Abmessungen - Размеры												Lagerlast (kg) Нагрузка на подшипник (Kg)		Gewicht Масса (g)
	d	C	D	B	r	S	m	B ₁	d _s	B ₅	G	d _s	Динамическая	Статическая	
	mm														
SA204	20	14	47	21,5	1,5	7	14,5	31	33,3	13,5	5	M6x0,75	60,6	37,8	100
SA205	25	15	52	21,5	1,5	7,5	14	31	38,1	13,5	5	M6x0,75	66	42,6	110
SA206	30	16	62	23,8	1,5	8	15,8	35,7	44,5	15,9	6	M8x1	93	61,2	180
SA207	35	17	72	25,4	2	8,5	16,9	38,9	55,6	17,5	6,5	M8x1	121,8	84	300
SA208	40	19	80	30,2	2	9,5	21,2	43,7	60,3	18,3	6,5	M8x1	138	96	380
SA209	45	19	85	30,2	2	9,5	20,7	43,7	63,5	18,3	6,5	M8x1	154,2	108,6	400
SA210	50	20	90	30,2	2	10	21,2	43,7	69,9	18,3	6,5	M10x1,25	165,6	120,6	480

SB 200

Einspannung mit Stellschrauben / Установочный винт

Typ Tun	Abmessungen - Размеры										Lagerlast (kg) Нагрузка на подшипник (Kg)		Gewicht Масса (g)
	d	C	D	B	S	S ₁	G	d _s	Динамическая	Статическая			
	mm												
SB204	20	14	47	25	7	18	4,5	M6x0,75	60,6	37,8	80		
SB205	25	15	52	27	7,5	19,5	5	M6x0,75	66	42,6	100		
SB206	30	16	62	30	8	22	5,5	M6x0,75	93	61,2	150		
SB207	35	17	72	32	8,5	23,5	6	M8x1	121,8	84	220		
SB208	40	19	80	34	9,5	25	8	M8x1	138	96	270		
SB209	45	19	85	41,2	10,2	31	8	M8x1	154,2	108,6	480		
SB210	50	20	90	43,5	10,9	32,6	9	M10x1,25	165,6	120,6	520		

Typ Tun	Abmessungen - Размеры						Lagerlast (kg) Нагрузка на подшипник (Kg)		Gewicht Масса (g)
	d	D	B	C	S ₁	S	Динамическая	Статическая	
	mm								
UC200	10	47	31	17	18,3	12,7	42	27	300
UC201	12	47	31	17	18,3	12,7	42	27	300
UC202	15	47	31	17	18,3	12,7	42	27	300
UC203	17	47	31	17	18,3	12,7	42	27	300
UC204	20	47	31	17	18,3	12,7	42	27	300
UC205	25	52	34,1	17	19,8	14,3	48	32	460
UC206	30	62	38,1	19	22,2	15,9	55	36	690
UC207	35	72	42,9	20	25,4	17,5	62	41	890
UC208	40	80	49,2	21	30,2	19	66	44	1 080

Die unten angegebenen Toleranzen gelten nur für Lager mit POM-Außenring.

Допуски приводятся исключительно для подшипников с кольцом из ПФЛ.

Innendurchmesser Внутренний диаметр	Toleranz Допуск
3 - 17 mm / мм.	± 0,03 mm / мм.
20 - 50 mm / мм.	± 0,04 mm / мм.
55 - 70 mm / мм.	± 0,05 mm / мм.
-	-

Außendurchmesser Наружный диаметр	Toleranz Допуск
10 - 30 mm / мм.	± 0,04 mm / мм.
30 - 35 mm / мм.	± 0,05 mm / мм.
35 - 47 mm / мм.	± 0,05 mm / мм.
52 - 80 mm / мм.	± 0,06 mm / мм.
90 - 125 mm / мм.	± 0,08 mm / мм.

Höhe Высота	Toleranz Допуск
4 - 9 mm / мм.	- 0,1 mm / мм.
10 - 14 mm / мм.	- 0,1 mm / мм.
14 - 20 mm / мм.	- 0,1 mm / мм.
21 - 25 mm / мм.	- 0,1 mm / мм.

LAGER MIT ZOLLABMESSUNGEN

ПОДШИПНИКИ ДЮЙМОВЫХ РАЗМЕРОВ

Innendurchmesser Внутренний диаметр	Toleranz Допуск
$\frac{1}{8}$ - $\frac{1}{4}$	± 0,0012
$\frac{3}{4}$ - 2	± 0,0016
$2\frac{1}{8}$ - $2\frac{3}{4}$	± 0,0020
-	-

Außendurchmesser Наружный диаметр	Toleranz Допуск
$\frac{3}{8}$ - $1\frac{1}{8}$	± 0,0016
$1\frac{3}{8}$ - $1\frac{7}{8}$	± 0,0020
$2\frac{1}{8}$ - $3\frac{1}{8}$	± 0,0024
$3\frac{1}{2}$ - 5	± 0,0032

Höhe Высота	Toleranz Допуск
$\frac{5}{32}$ - $\frac{5}{16}$	- 0,04
$\frac{7}{16}$ - $\frac{9}{16}$	- 0,04
$\frac{5}{8}$ - $\frac{7}{8}$	- 0,04
-	-

Medium Химическая продукция	Temperatur °C Температура С°	% Tage Eintauchzeit % Дней пребывания в воде	% Beständigkeit % Сопротивления усилию
Säuren / Кислоты			
10% Salzsäure Соляная	23	30	89
	23	90	85
	23	180	82
10% Schwefelsäure Серная	23	30	97
	23	90	94
	23	180	90
30% Schwefelsäure Серная	23	30	97
	23	180	96
	66	30	84
	66	180	35
10% Essigsäure Уксусная	23	30	89
	23	180	88
Laugen / Базисные			
5% Kaliumhydroxid Гидроксид калия	23	30	83
	23	90	10
10% Natriumhydroxid Гидроксид натрия	23	30	2
	23	180	/
10% Ammoniumhydroxid Гидрат аммиака	23	30	90
	23	90	87
	23	180	58
Organische Lösemittel / Органические растворители			
Ethylalkohol Этиловый спирт	23	30	99
	23	180	94
Methylalkohol Метиловый спирт	23	30	91
	23	180	76
Isopropylalkohol Изопропиловый спирт	23	30	100
	23	180	100
Isopropylalkohol und Wasser (50:50) Изопропиловый спирт и вода (50:50)	23	30	93
	23	180	96
Terpentin Терпентин	23	180	92
	23	30	66
Aceton Ацетон	23	180	63
	23	30	90

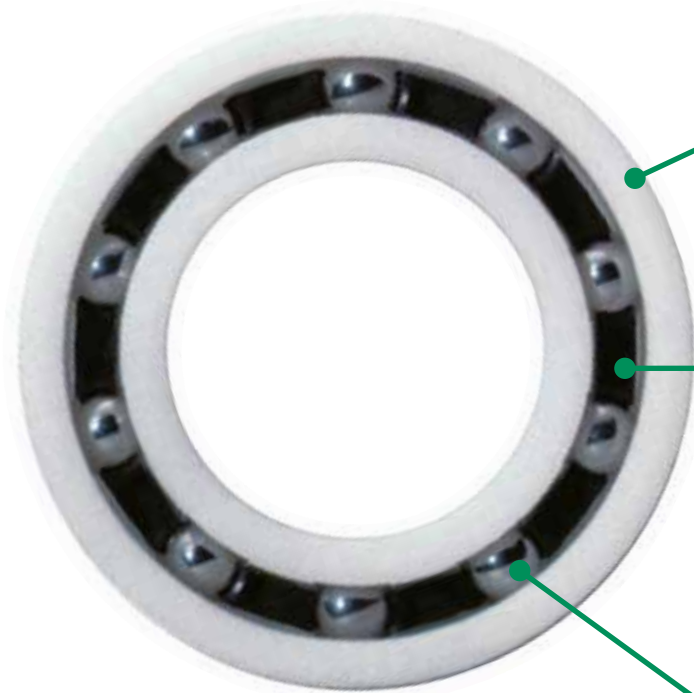

Ringe - Кольца

- POM
- PP
- PE
- PET
- PTFE
- PEEK
- PVDF
- PPS
- PI

Kugeln - Шарики

- Glas - Стекло
- Borosilikatglas
Боросиликатное стекло
- AISI 314C/316C
- AISI 420C/440C
- Titan - Титан
- Keramik Si3N4
Керамика Si3N4
- Keramik Al2O3
Керамика Al2O3
- POM
- PP
- PA

Käfige - Сепараторы

- PA
- PP
- PET
- PTFE
- PEEK
- PVDF
- PPS
- PI

vollkugelig / Бессепараторный с макс. числом тел качения

Anwendungen - Области применения	Ringe - Кольца		Käfige - Сепараторы		Kugeln - Шарики	
	Empfohlene Werkstoffe - Рекомендуемые материалы					
Fördersysteme - Конвейеры Klimaanlagen - Кондиционеры	<input checked="" type="checkbox"/>	POM	<input checked="" type="checkbox"/>	PA	<input type="checkbox"/>	AISI 420C/440C
Schleifmaschinen - Полировальные станки	<input checked="" type="checkbox"/>	PP	<input checked="" type="checkbox"/>	PP	<input type="checkbox"/>	Glas - Стекло
Nahrungsmittelmachines - Технология производства пищевых продуктов	<input checked="" type="checkbox"/>	POM	<input checked="" type="checkbox"/>	PA	<input type="checkbox"/>	AISI 314C/316C
Druckluftanwendungen - Пневматика	<input checked="" type="checkbox"/>	PVDF	<input checked="" type="checkbox"/>	PVDF	<input type="checkbox"/>	Glas - Стекло
Spinnverfahren - Обработка волокон	<input checked="" type="checkbox"/>	POM	<input checked="" type="checkbox"/>	PA	<input type="checkbox"/>	Glas - Стекло
Trockenöfen - Печи	<input checked="" type="checkbox"/>	PEEK	<input checked="" type="checkbox"/>	PEEK	<input type="checkbox"/>	Glas - Стекло
Textilmaschinen - Текстильные машины	<input checked="" type="checkbox"/>	POM	<input checked="" type="checkbox"/>	PA	<input type="checkbox"/>	AISI 314C/316C
Medizingeräte - Медицинские аппараты	<input checked="" type="checkbox"/>	PET	<input checked="" type="checkbox"/>	PET	<input type="checkbox"/>	AISI 314C/316C
Sterilisatoren - Стерилизаторы	<input checked="" type="checkbox"/>	PPS	<input checked="" type="checkbox"/>	PPS	<input type="checkbox"/>	Glas - Стекло
Anlagen für Fotolabors - Процессы проявления пленки в фотографии	<input checked="" type="checkbox"/>	PP/PET	<input checked="" type="checkbox"/>	PP/PET	<input type="checkbox"/>	AISI 314C/316C
Computermontage - Компьютер	<input checked="" type="checkbox"/>	POM	<input checked="" type="checkbox"/>	PA	<input type="checkbox"/>	Glas - Стекло
Anwendungen im Automobilbereich mit hohen Temperaturen Автомобильное применение при высокой температуре	<input checked="" type="checkbox"/>	PPS	<input checked="" type="checkbox"/>	PPS	<input type="checkbox"/>	AISI 314C/316C
Anwendungen im Automobilbereich Применение в автомобильной области	<input checked="" type="checkbox"/>	POM	<input checked="" type="checkbox"/>	PA	<input type="checkbox"/>	AISI 314C/316C
Modell-Leichtbau Легкие конструкции	<input checked="" type="checkbox"/>	POM	<input checked="" type="checkbox"/>	PA	<input type="checkbox"/>	Glas - Стекло

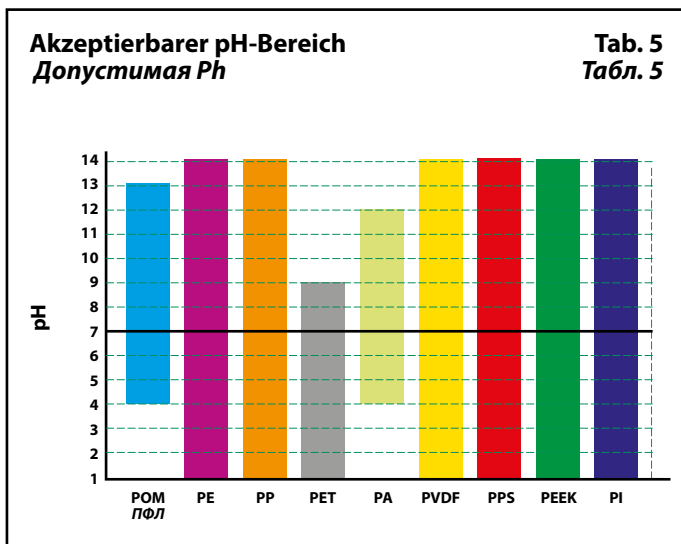
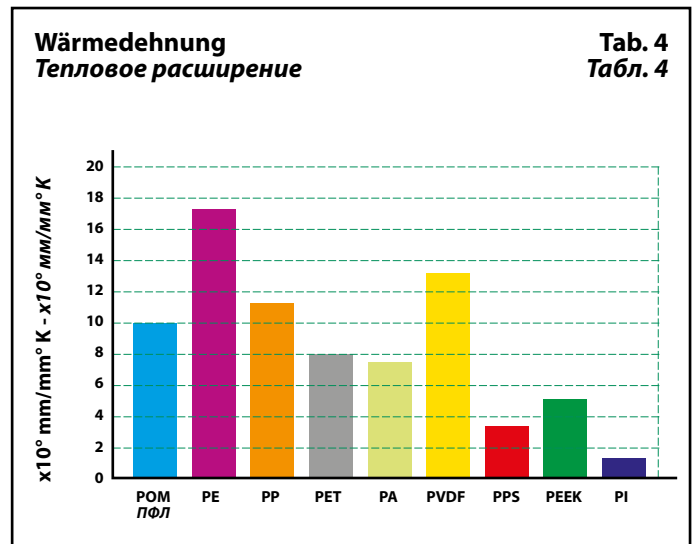
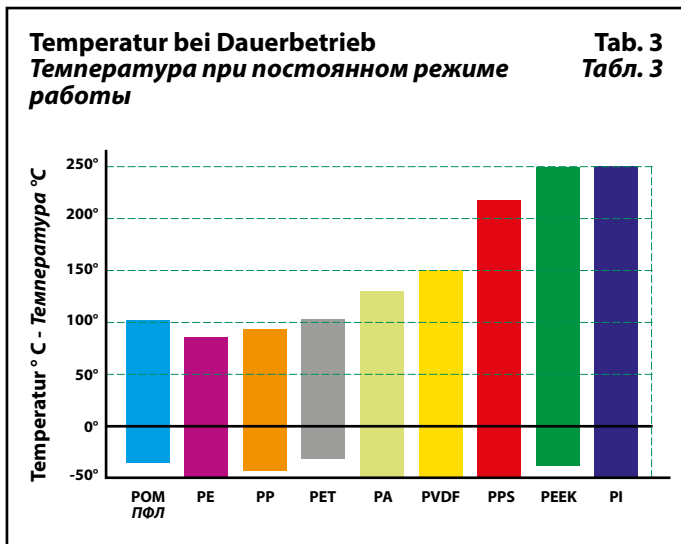
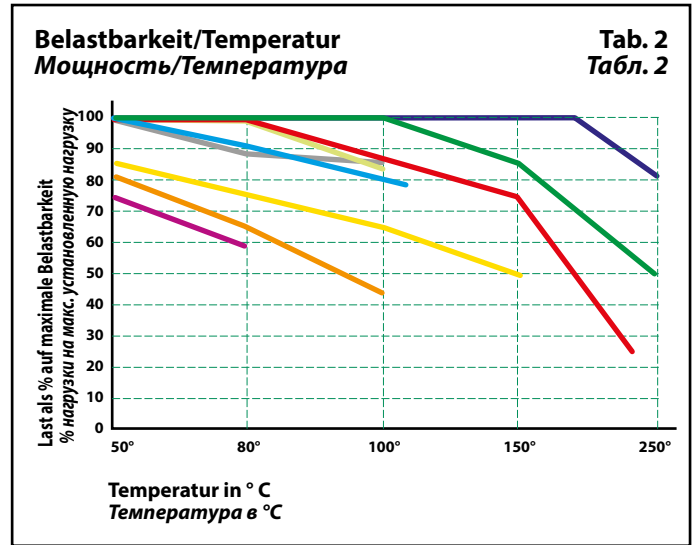
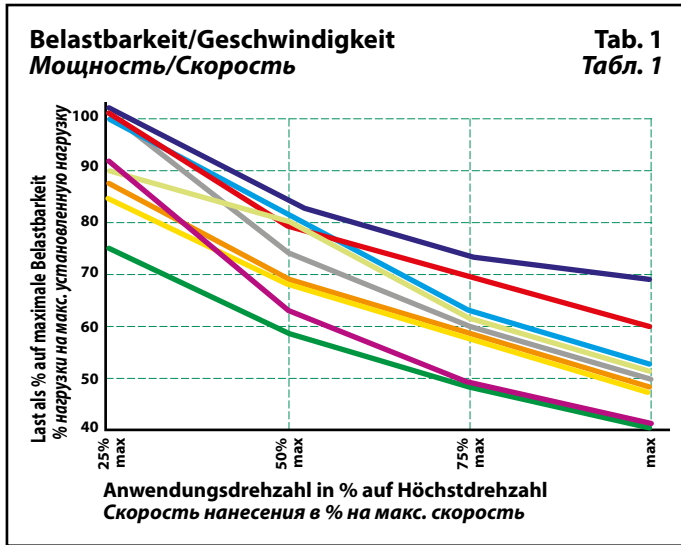

POM Berechnung der annäherungsweise Tragzahl für Standardanwendungen.
 Typ: 6210 mit Ringen aus POM (siehe Lagertyp auf Seite 1)
 Betriebstemperatur: 80°C (Richtwert)
 Drehgeschwindigkeit: max. 225 rpm (Richtwert)
 Dynamische Last: 770 N (siehe Wert auf Seite 1)

PE

PP Die oben genannten Werte als Beispiel berücksichtigen, ihn zuerst mit dem Wert von Tab. 1 und dann mit dem von Tab. 2 multiplizieren. Das Resultat, das man erhält, ist annäherungsweise die dynamische Tragzahl, die bei Standardanwendungen zu berücksichtigen ist.

PET $770 \text{ N} \times 80\% = 616 \text{ N} \times 90\% = 554,40 \text{ N}$

PA Bei den ersten Anwendungen sollte man immer einen Test auf den Lagern ausführen.

PVDF Установление приблизительного коэффициента нагрузки, относящегося к стандартному применению.

PPS Тип: 6210 с кольцами из ПФЛ (тип подшипника приведен на стр. 1)
 Рабочая температура: 80°C (приблизительное значение) Скорость вращения: 225 макс/мин к-во оборотов (приблизительное значение)
 Динамическая нагрузка: 770 Н (значение приведено на стр. 1)

PEEK Учитывая приведенные выше значения в качестве примера, следует умножить сначала значение приведенное в табл. 1, а затем - в табл. 2. Полученный результат станет приблизительным динамическим коэффициентом, который следует учесть в случае стандартных применений.

PI $770 \text{ N} \times 80\% = 616 \text{ N} \times 90\% = 554,40 \text{ N}$
 Во время первого применения следует провести испытание на подшипниках.

ISB®



©Copyright ISB®

Die Reproduktion, auch teilweise, des Inhalts dieses technischen Katalogs ist verboten. Haftung für etwaige Fehler oder Auslassungen kann nicht übernommen werden. Die Abmessungen sind unverbindlich Eingetragene Marke Italien/EU.

Полное или частичное воспроизведение материалов данного технического каталога запрещено. Компания не несет ответственности за любые возможные ошибки или пропуски в представленном содержимом. Указанные в каталоге размеры не являются обязывающими. Товарный знак зарегистрирован Италия-ЕС.



POLYMERKUGELLAGER
ПОЛИМЕРНЫЕ ШАРИКОВЫЕ ПОДШИПНИКИ

01.04.2015 ©Copyright 



79991031

